



Leica 3D Disto CAD-Werkzeuge

- when it has to be **right**

Leica
Geosystems

CAD-Werkzeuge

Wann werden sie benötigt?

- um Fenster, Türen und andere Wanddetails zu messen
- um verdeckte Punkte zu messen
- um Ecken von genau 90.000° zu erzeugen
- um Sollmaße zu erzeugen
- um fehlende Punkte und Kanten zu erzeugen
- um Räume mit minimalem Aufwand zu messen

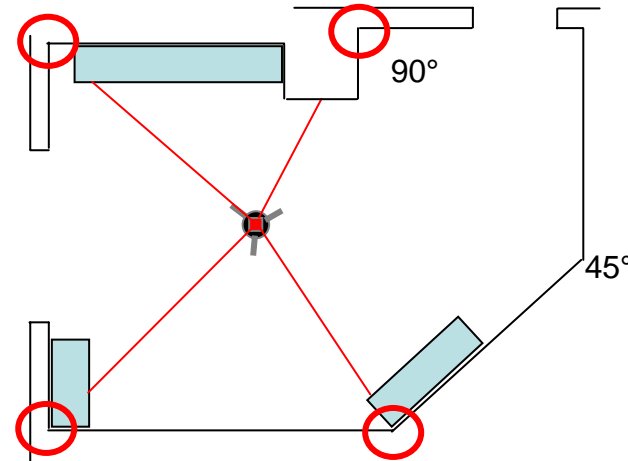

Diese Anleitung zeigt anhand von Beispielen, wie die CAD-Werkzeuge genutzt werden können.

- when it has to be **right**

CAD-Werkzeuge

Arbeitsabläufe

Die folgenden Seiten zeigen, wie die Werkzeuge gestartet und genutzt werden.



- when it has to be **right**

Leica
Geosystems

CAD-Werkzeuge

Start & Optionen

- Die CAD-Werkzeuge werden nur im „Raumaufmaß“ angeboten
- Um sie zu starten, klicken Sie lange auf eine Linie oder einen Punkt

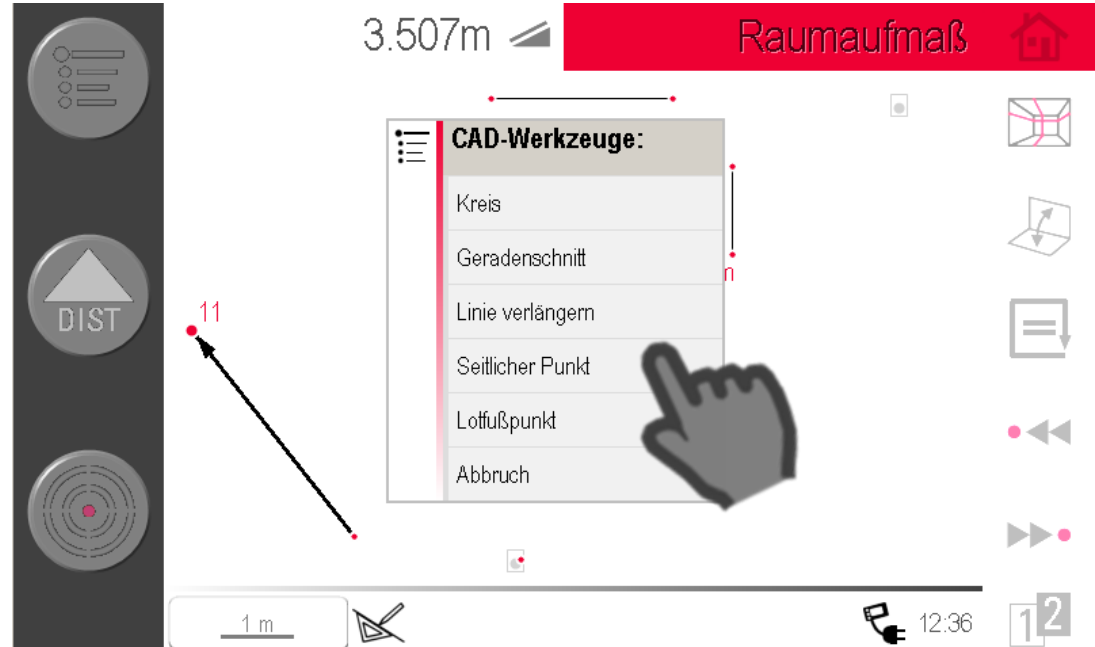
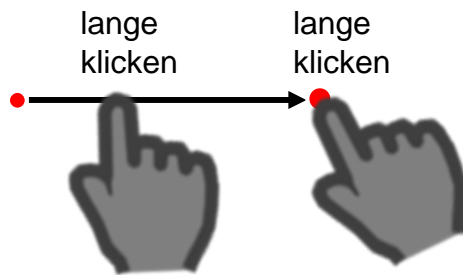

- Werkzeugliste erscheint
- auswählen

- when it has to be right

CAD-Werkzeuge

Kreis

Zeichnet einen Kreis um einen ausgewählten Punkt, z. B. um Anschlüsse oder Abläufe usw. zu messen:



- when it has to be **right**

CAD-Werkzeuge

Rechteck*

Verwandelt eine Diagonale in ein Rechteck, z. B. um Fenster und Türen zu messen:



* nur im Umklappmodus/Wandansicht



- when it has to be **right**

CAD-Werkzeuge

Geradenschnitt

Berechnet den Schnittpunkt zweier Geraden:

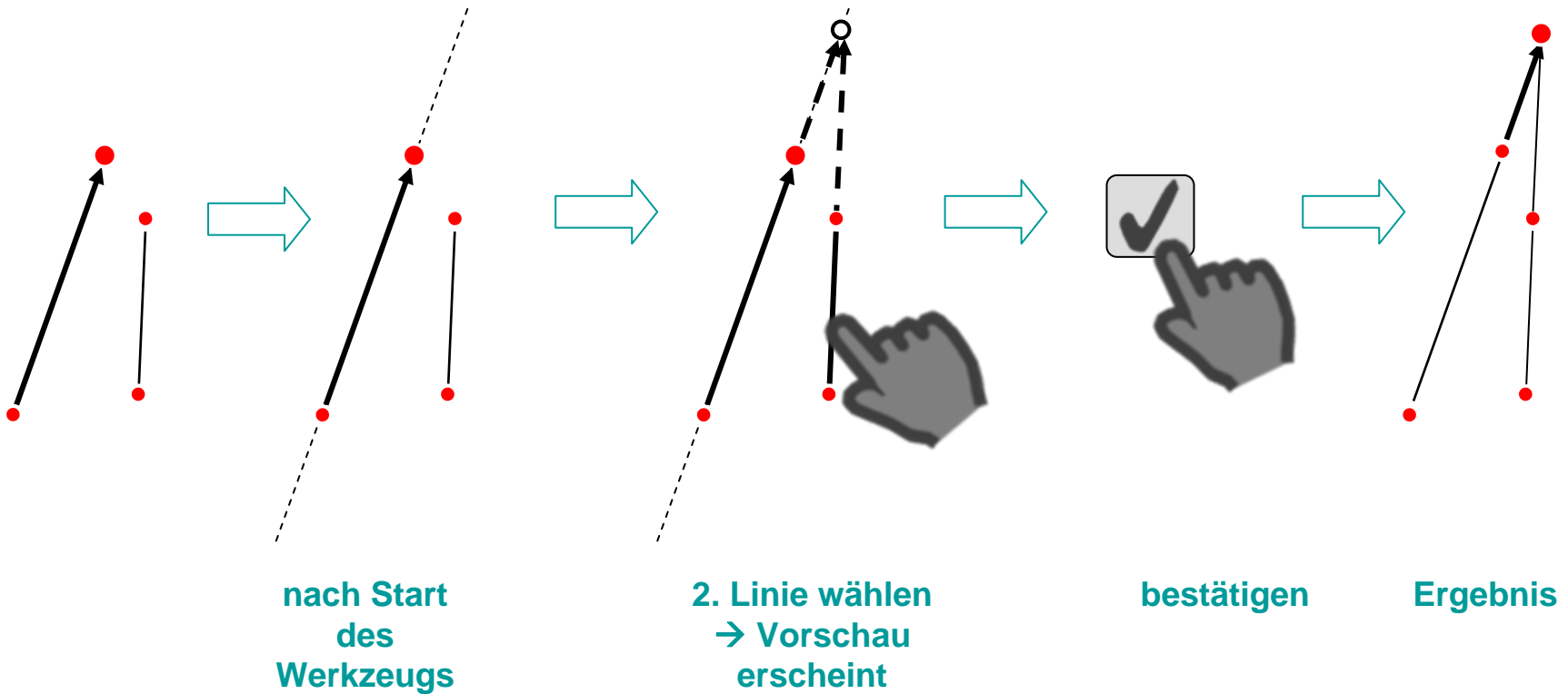

- when it has to be right

CAD-Werkzeuge

Linie verlängern

Verlängert eine gemessene Linie:

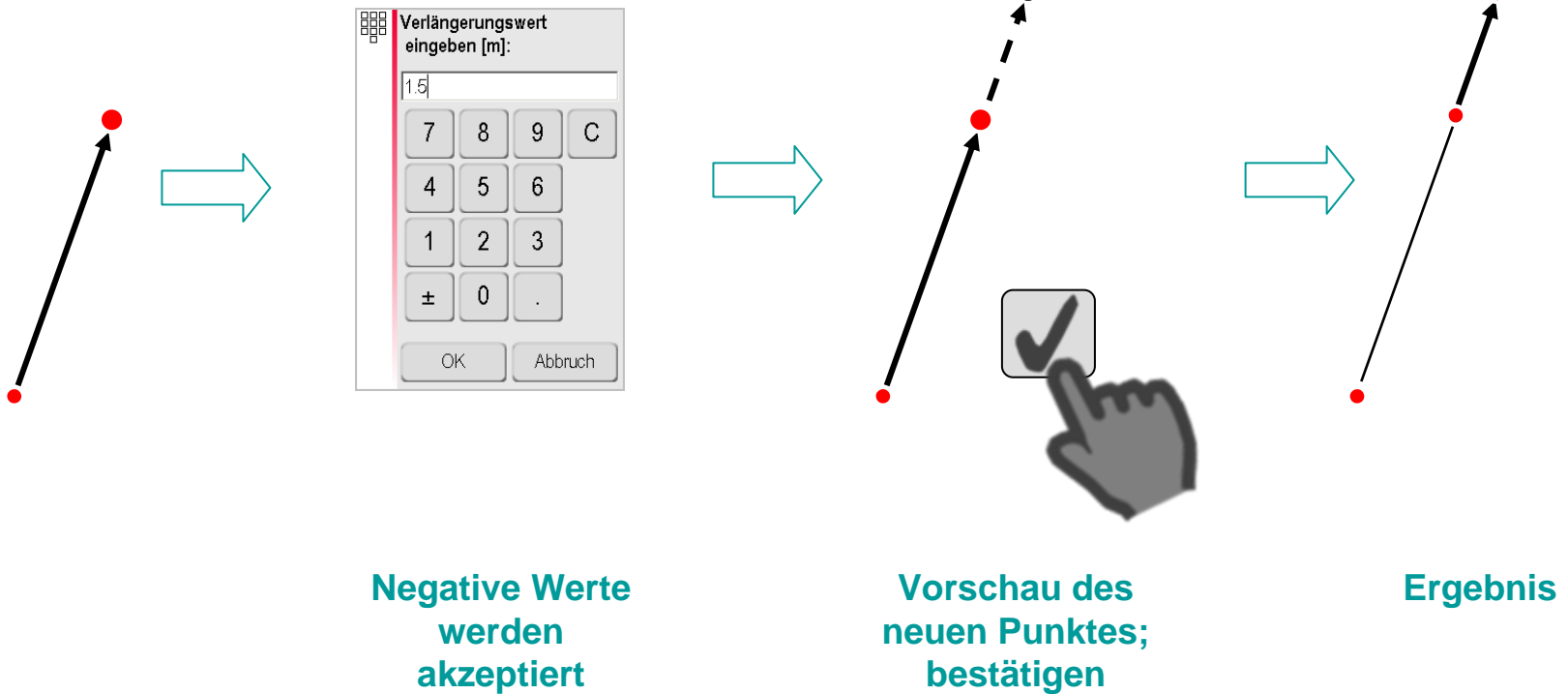

- when it has to be **right**

CAD-Werkzeuge

Seitlicher Punkt (1)

Erzeugt einen Punkt seitlich einer gemessenen Linie:

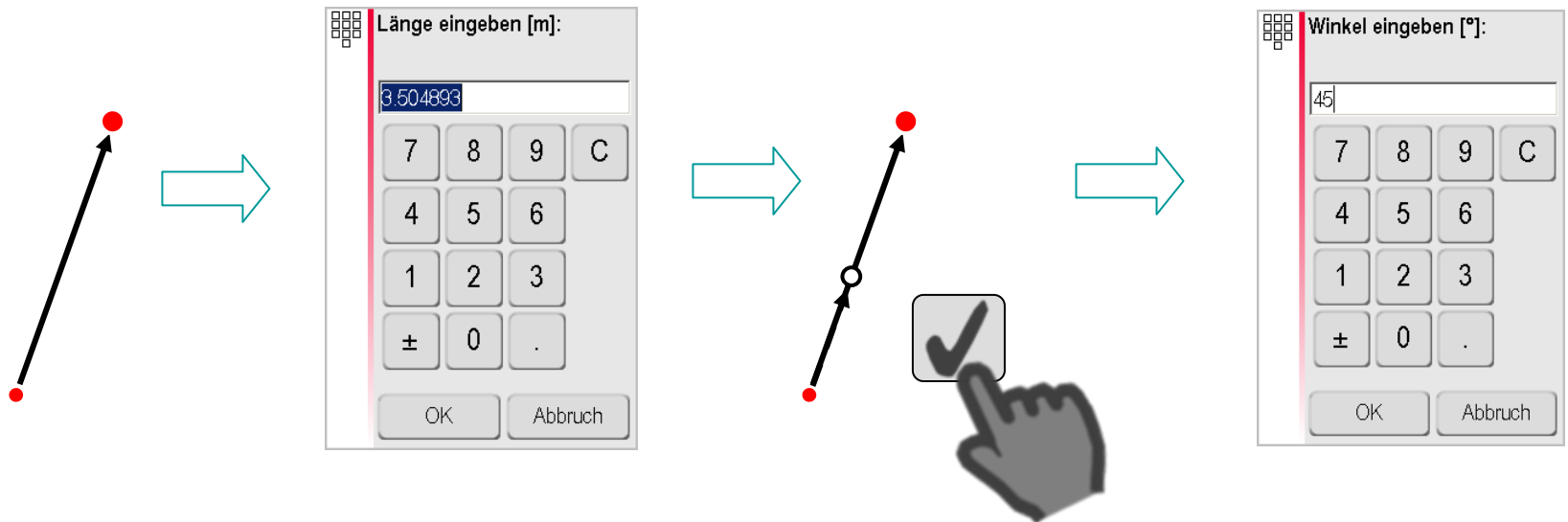

Der vorgeschlagene Wert entspricht der Länge der gewählten Linie. Negative Werte werden akzeptiert.

Vorschau Punkt 1; bestätigen

- when it has to be **right**

CAD-Werkzeuge

Seitlicher Punkt (2)

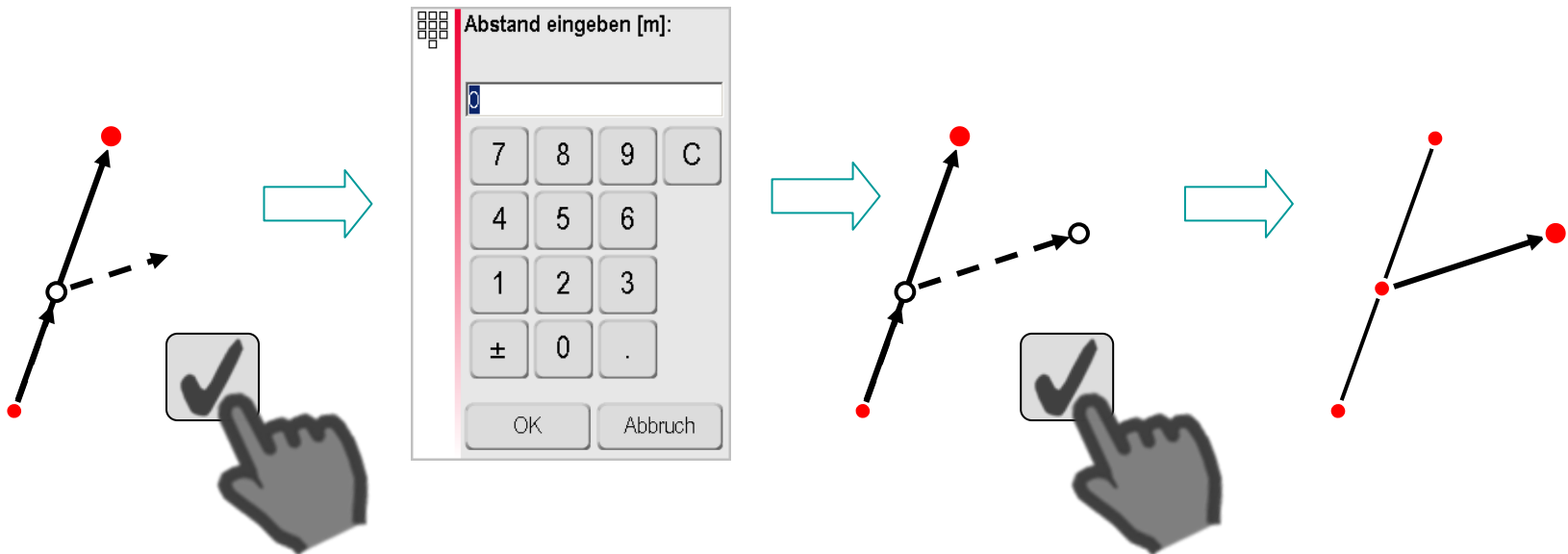

Vorschau des
Winkels;
bestätigen

Vorschau
Punkt 2;
bestätigen

Ergebnis

- when it has to be **right**

CAD-Werkzeuge

Lotfußpunkt

Lotet einen Punkt auf eine Linie und erzeugt einen rechten Winkel:

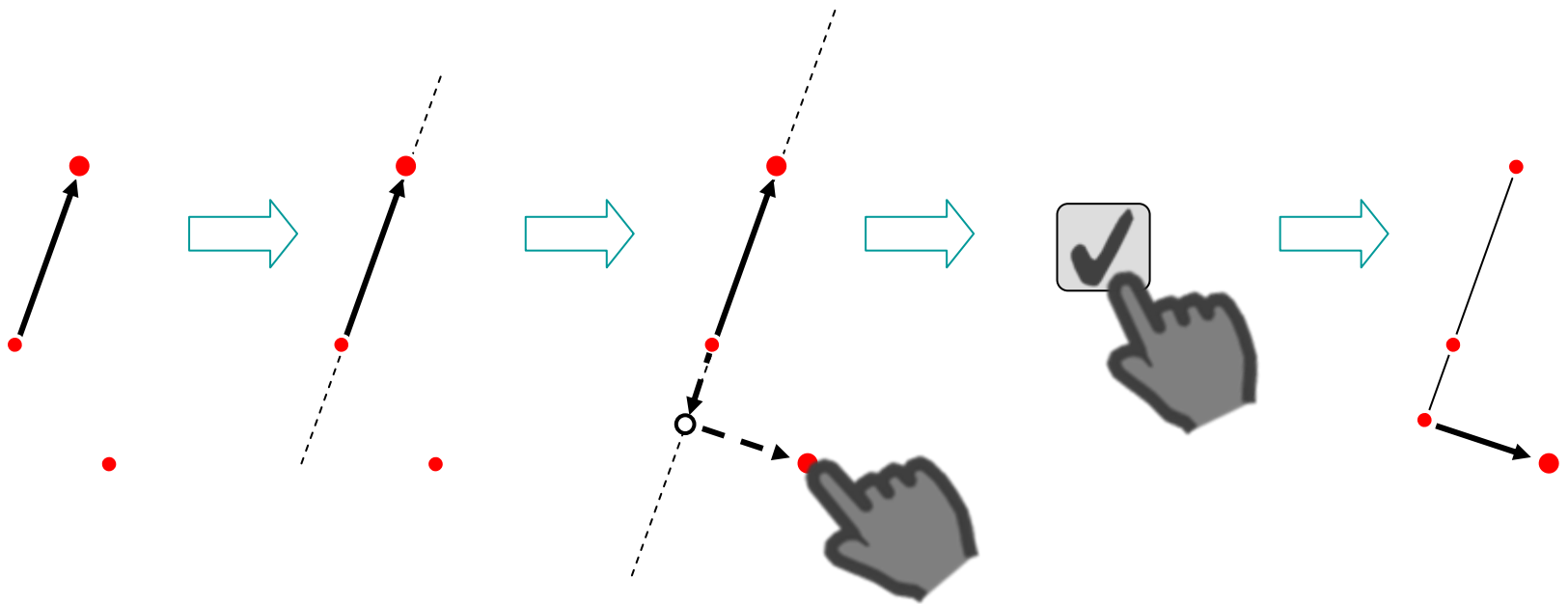

nach Start
des
Werkzeugs

Punkt wählen
→ Vorschau
erscheint

bestätigen

Ergebnis

- when it has to be **right**

CAD-Werkzeuge

Beispiele

Nachfolgend werden effiziente
Anwendungsbeispiele der CAD-Werkzeuge gezeigt.



- when it has to be **right**

Leica
Geosystems

CAD-Werkzeuge

Schnelles Raumaufmaß (1)

Wie mit 4 Punkten und dem „Lotfußpunkt“-Werkzeug der Grundriss eines Raumes gemessen werden kann (alle Ecken 90°; Wände parallel):

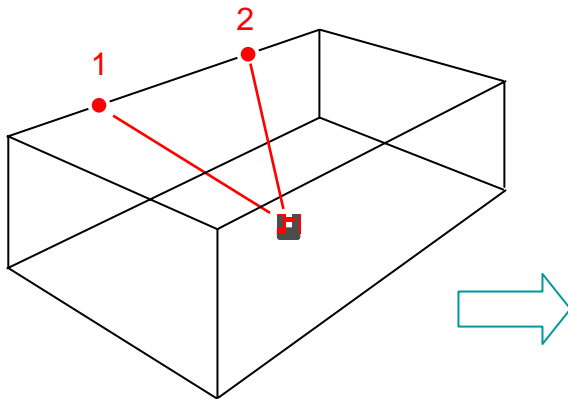

P1 und P2 auf
der Wand
messen.

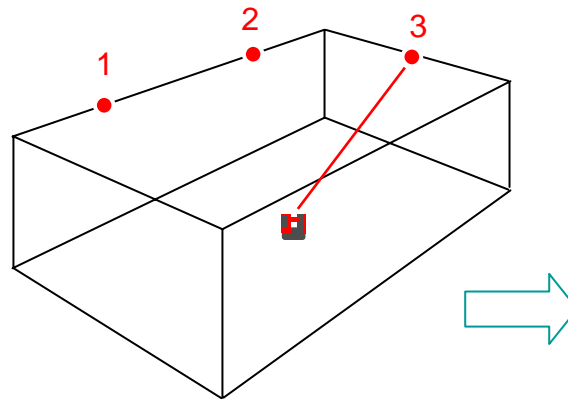

P3 auf der
anstoßenden Wand
messen - nicht die
Ecke anzielen.

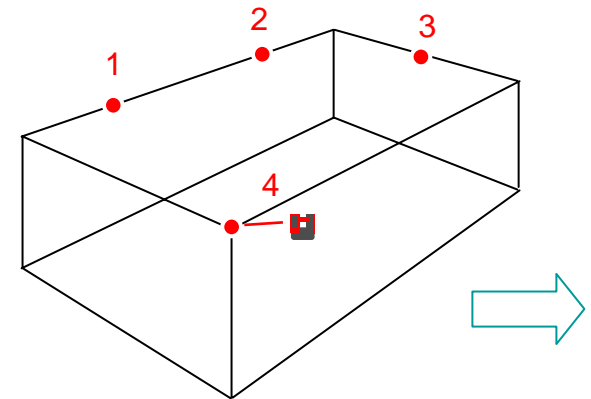

P4 in der
gegenüberliegenden
Ecke messen.



- when it has to be **right**

CAD-Werkzeuge

Schnelles Raumaufmaß (2)

Jetzt mit den CAD-Werkzeugen die Messung vervollständigen:

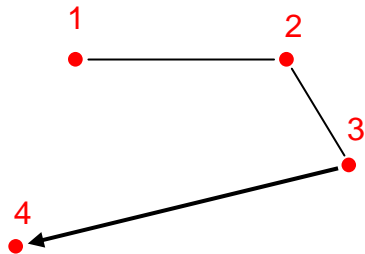

Aktueller
Bildschirm

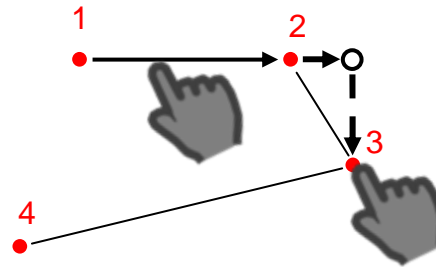

„Lotfußpunkt“ auf
erster Linie starten;
dann P3 auswählen



Bestätigen

- when it has to be **right**

CAD-Werkzeuge

Schnelles Raumaufmaß (3)

Fortsetzung:

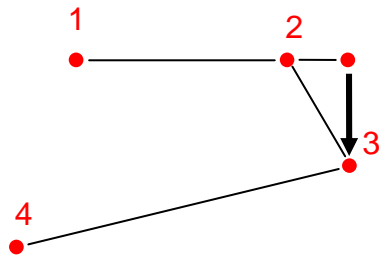

Ergebnis

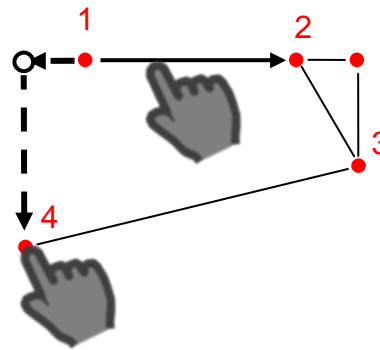

Mit erster Linie
und P4
wiederholen

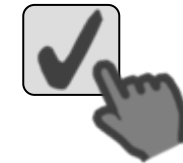

Bestätigen

- when it has to be **right**

CAD-Werkzeuge

Schnelles Raumaufmaß (4)

Fortsetzen:

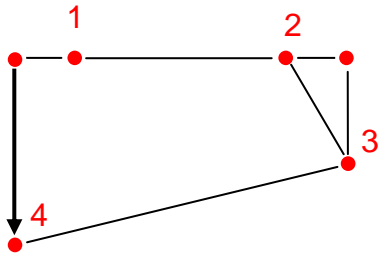

Ergebnis

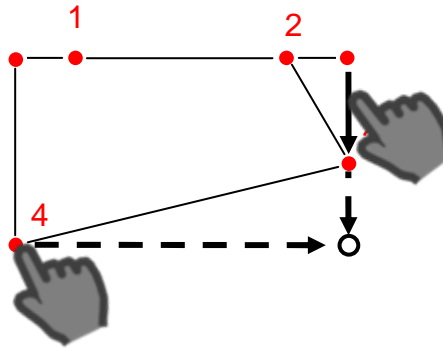

Wiederholen



Bestätigen

- when it has to be **right**

CAD-Werkzeuge

Schnelles Raumaufmaß (5)

Fortsetzen:

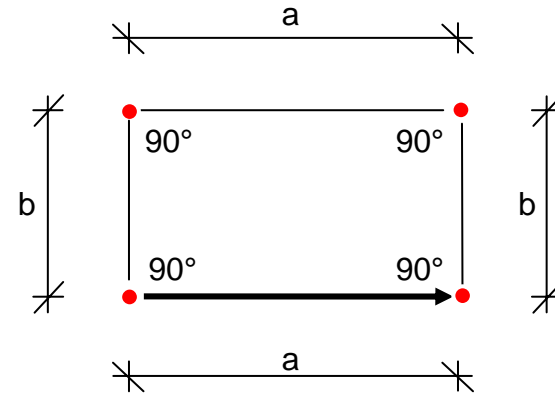
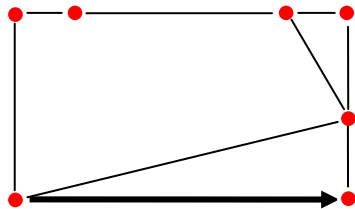

Ergebnis



bei Bedarf die
Funktionen der
Arbeitsleiste
für Feinschliff
nutzen



Ergebnis

- when it has to be **right**

CAD-Werkzeuge

Verdeckte Ecke / Geradenschnitt

- 4 Punkte auf beiden Wänden messen
- „Geradenschnitt“ verwenden und verdeckte Ecke erzeugen

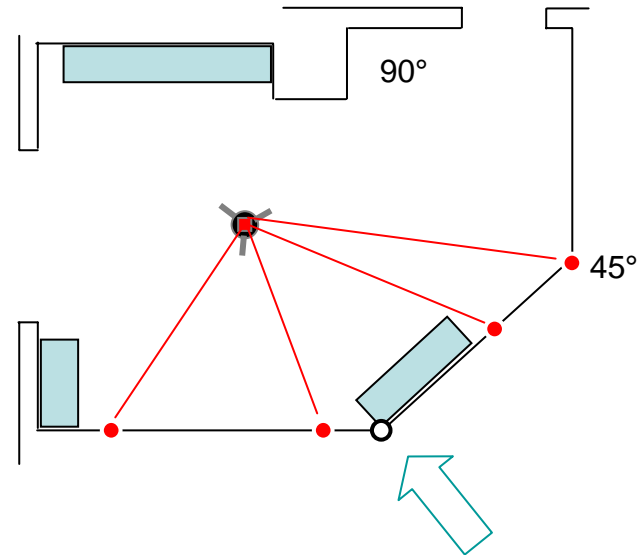

- when it has to be **right**

CAD-Werkzeuge

Um die Ecke messen mit „Seitlicher Punkt“

- 2 Eckpunkte mit dem 3D Disto messen
- „a“ von Hand messen
- „Seitlicher Punkt“ starten
- 90° eingeben
- „a“ eingeben, um verdeckten Punkt zu erzeugen

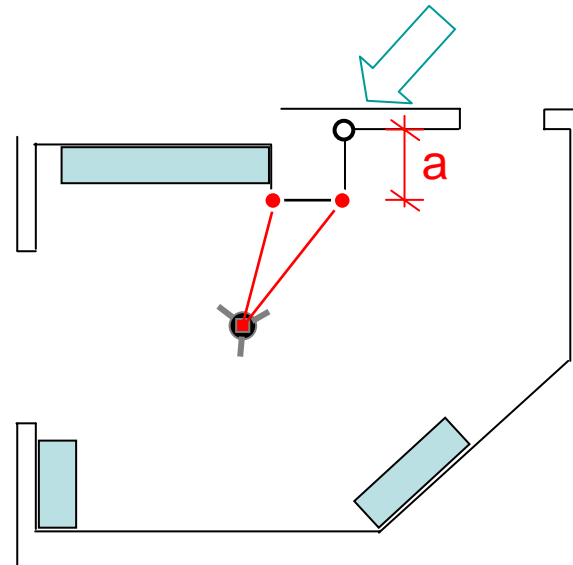

CAD-Werkzeuge

Mit „Lotfußpunkt“ eine 90.000°-Ecke erzeugen

- P1 and P2 auf der Wand messen
- P3 an der Ecke messen
- „Lotfußpunkt“ auf Linie P1→P2 starten
- auf P3 tippen und bestätigen
- Eckpunkt wird berechnet
- Winkel = 90.000°

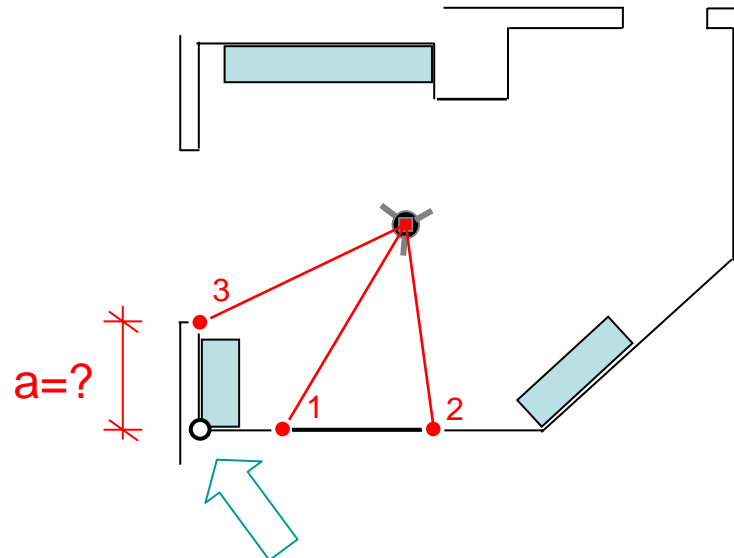

- when it has to be **right**

CAD-Werkzeuge

Verdeckten Punkt mit „Linie verlängern“ berechnen

- P1 und P2 in der Ecke messen
- „a“ von Hand messen
- „Linie verlängern“ auf Linie P1 → P2 starten
- „a“ eingeben und bestätigen

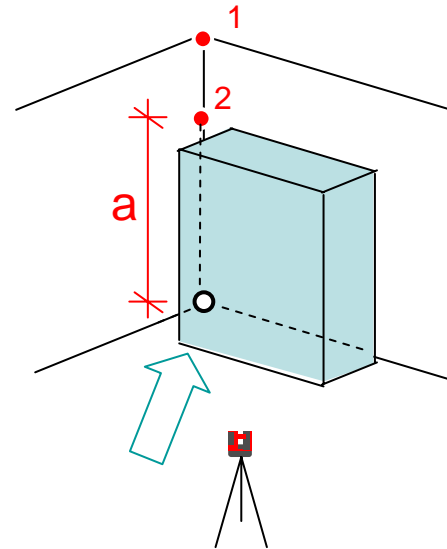

- when it has to be **right**

myworld

Weitere Anleitungen herunterladen

Wenn Sie sich bei myWorld@Leica Geosystems registrieren, haben Sie Zugriff auf eine Vielzahl von Services, Informationen und Trainingsmaterial:

- Garantieverlängerung
- Anleitungen
- Softwareupdates
- Support
- Handbücher
- ...
- ...

<https://myworld.leica-geosystems.de>
www.3ddisto.com

The screenshot shows the myworld website interface. At the top, there is a navigation bar with 'myworld' and 'Leica Geosystems' logos, and a tagline 'when it has to be right'. Below the navigation bar, there is a main content area with a sidebar on the left containing a menu with items like 'myProducts', 'myServices', 'mySupport', 'myTraining', and 'myDownloads'. The main content area features several sections: 'myProducts' (Simply add all Leica Geosystems products that you and your company own and explore your world of Leica Geosystems...), 'myService' (View the service history of your products in Leica Geosystems Service Centers...), 'mySupport' (Create new support requests for your products that will be answered by your local Leica Geosystems Support Team...), 'myTraining' (Enhance your product knowledge with the Leica Geosystems Campus - information, knowledge, training...), and 'myDownloads' (Simply download the latest documentation and software to keep yourself and your products up-to-date...).

- when it has to be **right**

Leica
Geosystems